

ЗАКЛАДНЫЕ ДЛЯ АНТИКРАЖНЫХ СИСТЕМ С ВЫНОСНОЙ ЭЛЕКТРОНИКОЙ

ВХОДНАЯ ГРУППА «РОЛЬСТАВНИ»

ЧТО ВАЖНО ЗНАТЬ?

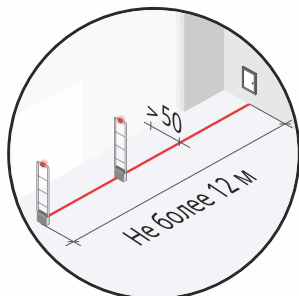

До укладки плитки, от места установки люка прокладывается труба ПВХ огнестойкая диаметром 25-40 мм, в зависимости от кол-ва установленных рамок (в некоторых случаях 2 шт.), которая должна проходить по прямой линии, на расстоянии 50 см и более от витрины и на глубину не более 5 см.

Расстояние от дальней антикражной рамки до блока управления не должно превышать 12 м.

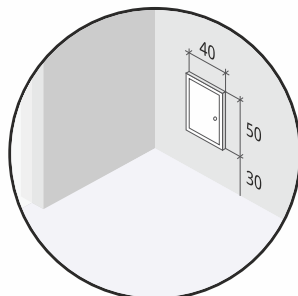

Место расположения блока управления антикражными системами располагается в одну из боковых стен магазина.

На расстоянии 10-30 см от пола вырезается в перегородке из гипсокартона отверстие 50x40 см и устанавливается пластиковая дверка (люк).

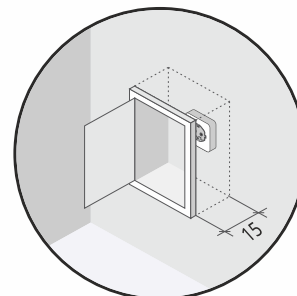

Глубина должна быть не менее 15 см, т.к. внутрь помещается сам блок управления габаритами 45x30x11 см.

Обязательно внутри люка необходимо проложить отдельную линию питания с установленной розеткой для подключения блока управления к сети от отдельного автомата 16 А.

УСЛОВНЫЕ ОБОЗНАЧЕНИЯ:

— Антикражная система

— Труба ПВХ огнестойкая диаметром 25-40 мм, в зависимости от кол-ва установленных рамок (в некоторых случаях 2 шт.), отступ от края витрины до трубы 50 см.

— В случае, если люк располагается не по одной линии с закладной трубой, а со значительным смещением в сторону, тогда необходимо проложить закладную трубу плавным изгибом (не под прямым углом) в сторону расположения люка.

● Место врезки люка

● Нестандартное место врезки люка

⌋ Люк доступа

■ Блок управления

⚡ Розетка

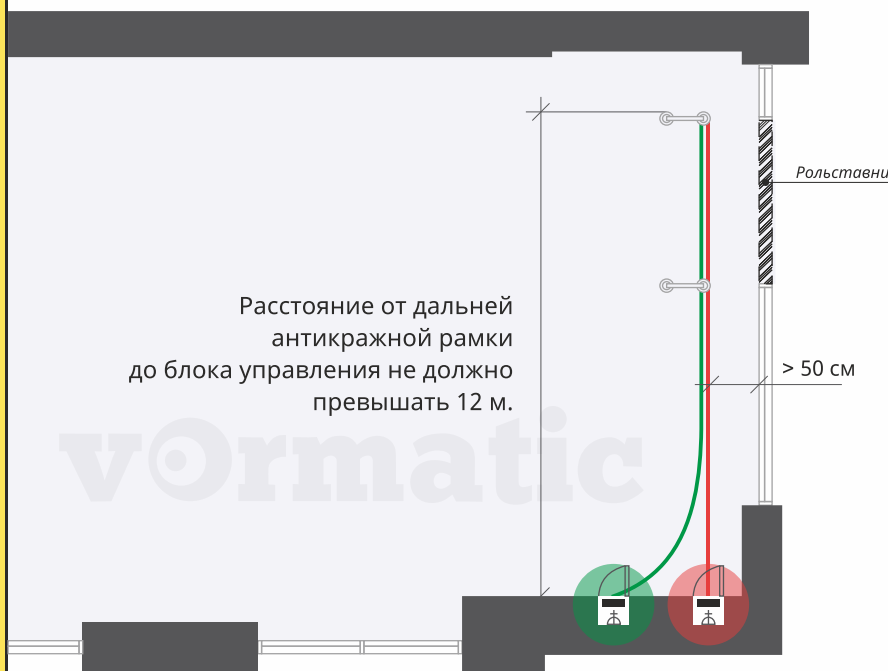

Расстояние от дальней антикражной рамки до блока управления не должно превышать 12 м.



• Если используется электронный деактиватор акустимагнитных антикражных этикеток, то для него должна быть подана отдельная линия питания из того же 16 А автомата, который предназначен для антикражных систем.



Прямые подключения без розетки запрещены!

Отдельная линия питания должна быть выделенная от отдельного 16 А автомата.

ЧТО ВАЖНО ЗНАТЬ?

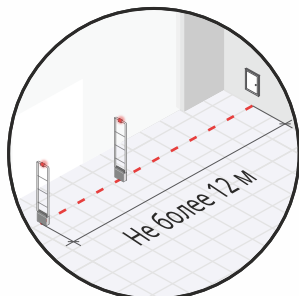

От места установки люка штробится межплиточный шов специальным инструментом, в который укладывается кабель от антикражных систем.

Расстояние от дальней антикражной рамки до блока управления не должно превышать 12 м.

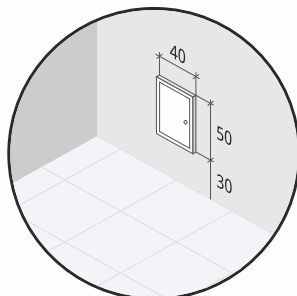

Место расположения блока управления антикражными системами располагается в одну из боковых стен магазина.

На расстоянии 10-30 см от пола вырезается в перегородке из гипсокартона отверстие 50x40 см и устанавливается пластиковая дверка (люк). *

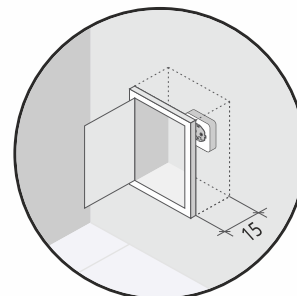

Глубина должна быть не менее 15 см, т.к. внутрь помещается сам блок управления габаритами 45x30x11 см.

Обязательно внутри люка необходимо падать отдельную линию питания с установленной розеткой для подключения блока управления к сети от отдельного автомата 16 А.

***Если таких возможностей нет, тогда блок управления устанавливается на любую из стен, внутрь шкафа, в кассовый узел или иное подходящее место + подключается к любой свободной розетке!**

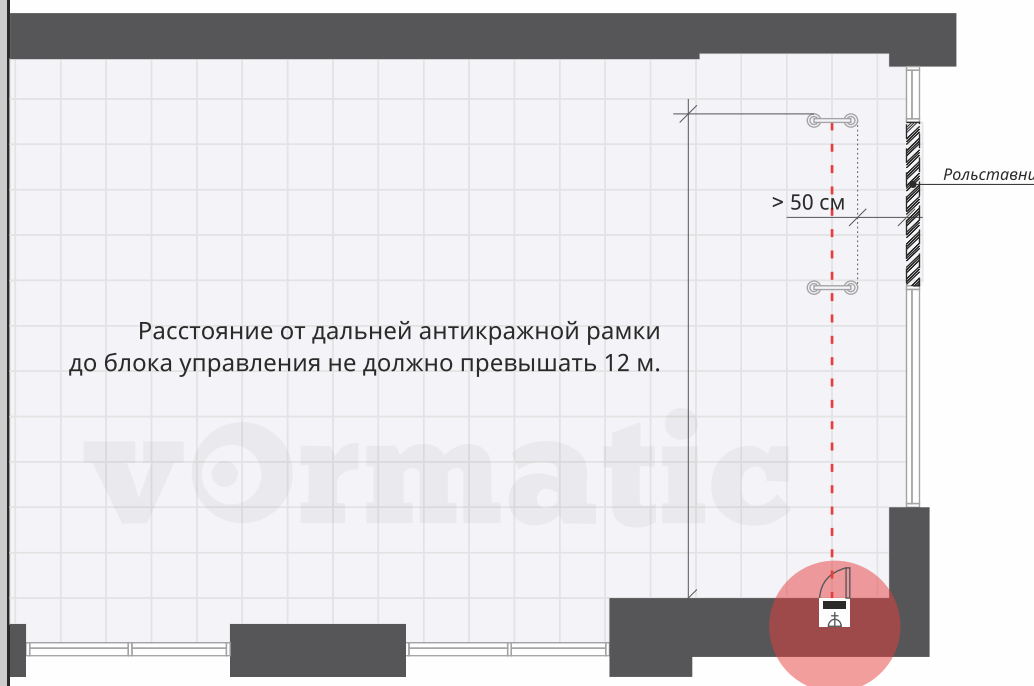

УСЛОВНЫЕ ОБОЗНАЧЕНИЯ:

- Антикражная система
- Межплиточный шов (штробится межплиточный шов специальным инструментом, в который укладывается кабель от антикражных систем).
- Место врезки люка
- ⤴ Люк доступа
- Блок управления
- ⏚ Розетка



• Если используется электронный деактиватор акустомагнитных антикражных этикеток, то для него должна быть подана отдельная линия питания из того же 16 А автомата, который предназначен для антикражных систем.



Прямые подключения без розетки запрещены!

Отдельная линия питания должна быть выделенная от отдельного 16 А автомата.

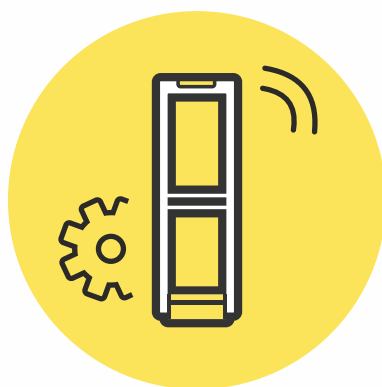

ЗАКЛАДНЫЕ ДЛЯ АНТИКРАЖНЫХ СИСТЕМ С ВЫНОСНОЙ ЭЛЕКТРОНИКОЙ

ВХОДНАЯ ГРУППА «СТЕКЛЯННЫЕ ДВЕРИ ВНУТРЬ»

ЧТО ВАЖНО ЗНАТЬ?

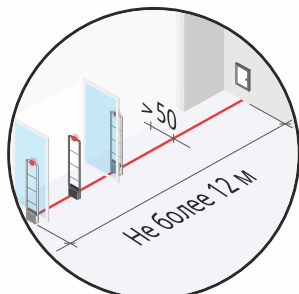

До укладки плитки, от места установки люка прокладывается труба ПВХ огнестойкая диаметром 25-40 мм, в зависимости от кол-ва установленных рамок (в некоторых случаях 2 шт.), которая должна проходить по прямой линии, на расстоянии 50 см от витрины и на глубину не более 5 см.

Расстояние от дальней антикражной рамки до блока управления не должно превышать 12 м.

Установка двух или трёх рамок зависит от класса выбранных систем.

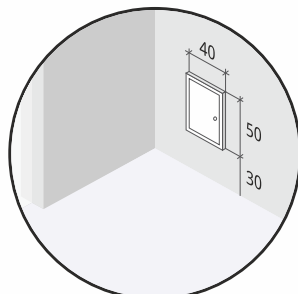

Место расположения блока управления антикражными системами располагается в одну из боковых стен магазина.

На расстоянии 10-30 см от пола вырезается в перегородке из гипсокартона отверстие 50x40 см и устанавливается пластиковая дверка (люк).

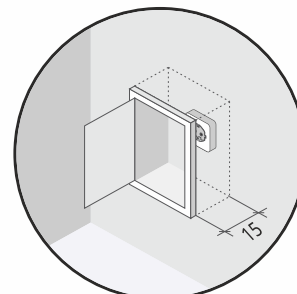

Глубина должна быть не менее 15 см, т.к. внутрь помещается сам блок управления габаритами 45x30x11 см.

Обязательно внутрь люка необходимо падать отдельную линию питания с установленной розеткой для подключения блока управления к сети от отдельного автомата 16 А.

УСЛОВНЫЕ ОБОЗНАЧЕНИЯ:

— Антикражная система

— Труба ПВХ огнестойкая диаметром 25-40 мм, в зависимости от кол-ва установленных рамок (в некоторых случаях 2 шт.), отступ от края витрины до трубы 50 см.

— В случае, если люк располагается не по одной линии с закладной трубой, а со значительным смещением в сторону, тогда необходимо проложить закладную трубу плавным изгибом (не под прямым углом) в сторону расположения люка.

● Место врезки люка

● Нестандартное место врезки люка

⌋ Люк доступа

■ Блок управления

⌚ Розетка

Установка 2 или 3 рамок за стеклянными дверьми зависит от выбранного класса систем. **В случае, если:**

2 рамки за стеклянными дверьми - устанавливается только премиум класс систем.

3 рамки (2 за стеклянными дверьми + 1 по центру прохода) - устанавливается эконом или стандарт класс систем.

Расстояние от дальней антикражной рамки до блока управления не должно превышать 12 м.

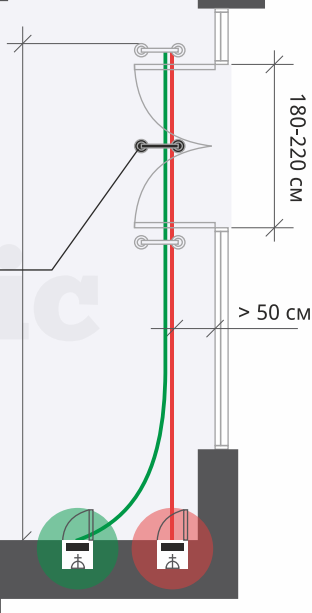

• Если используется электронный деактиватор акустомагнитных антикражных этикеток, то для него должна быть подана отдельная линия питания из того же 16 А автомата, который предназначен для антикражных систем.



Прямые подключения без розетки запрещены!

Отдельная линия питания должна быть выделенная от отдельного 16 А автомата.

ЧТО ВАЖНО ЗНАТЬ?

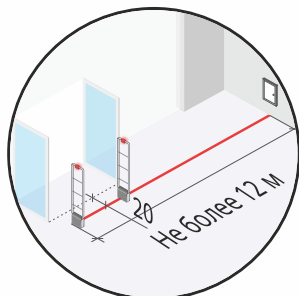

До укладки плитки, от места установки люка прокладывается труба ПВХ огнестойкая диаметром 25-40 мм, в зависимости от кол-ва установленных рамок (в некоторых случаях 2 шт.), которая должна проходить по прямой линии, на расстоянии 20 см от края открытых дверей и на глубину не более 5 см.

Расстояние от дальней антикражной рамки до блока управления не должно превышать 12 м.

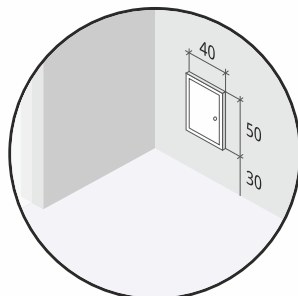

Место расположения блока управления антикражными системами располагается в одну из боковых стен магазина.



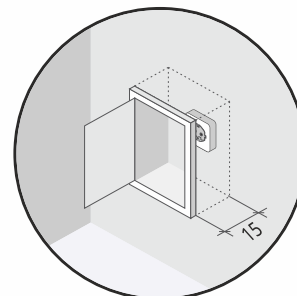





На расстоянии 10-30 см от пола вырезается в перегородке из гипсокартона отверстие 50x40 см и устанавливается пластиковая дверка (люк).



Глубина должна быть не менее 15 см, т.к. внутрь помещается сам блок управления габаритами 45x30x11 см.

Обязательно внутрь люка необходимо падать отдельную линию питания с установленной розеткой для подключения блока управления к сети от отдельного автомата 16 А.

УСЛОВНЫЕ ОБОЗНАЧЕНИЯ:

-  Антикражная система
-  Труба ПВХ огнестойкая диаметром 25-40 мм, в зависимости от кол-ва установленных рамок (в некоторых случаях 2 шт.)
-  В случае, если люк располагается не по одной линии с закладной трубой, а со значительным смещением в сторону, тогда необходимо проложить закладную трубу плавным изгибом (не под прямым углом) в сторону расположения люка.
-  Место врезки люка
-  Нестандартное место врезки люка
-  Люк доступа
-  Блок управления
-  Розетка



Расстояние от дальней антикражной рамки до блока управления не должно превышать 12 м.



• Если используется электронный деактиватор акустимагнитных антикражных этикеток, то для него должна быть подана отдельная линия питания из того же 16 А автомата, который предназначен для антикражных систем.

 Прямые подключения без розетки запрещены!

Отдельная линия питания должна быть выделенная от отдельного 16 А автомата.

ЧТО ВАЖНО ЗНАТЬ?

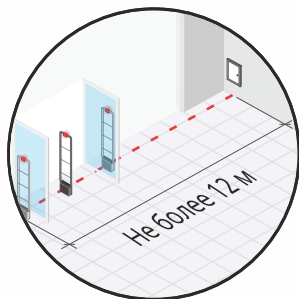

От места установки люка штробится межплиточный шов специальным инструментом, в который укладывается кабель от антикражных систем.

Расстояние от дальней антикражной рамки до блока управления не должно превышать 12 м.

Установка двух или трёх рамок зависит от класса выбранных систем.

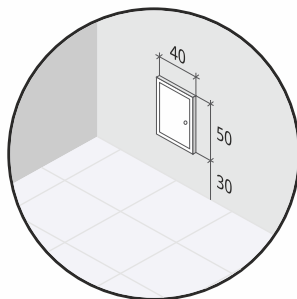

Место расположения блока управления антикражными системами располагается в одну из боковых стен магазина.

На расстоянии 10-30 см от пола вырезается в перегородке из гипсокартона отверстие 50x40 см и устанавливается пластиковая дверка (люк). *

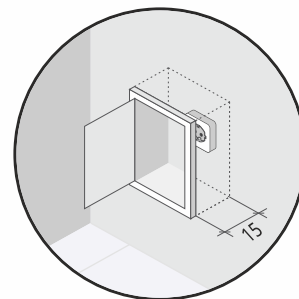

Глубина должна быть не менее 15 см, т.к. внутрь помещается сам блок управления габаритами 45x30x11 см.

Обязательно внутрь люка необходимо падать отдельную линию питания с установленной розеткой для подключения блока управления к сети от отдельного автомата 16 А.

***Если таких возможностей нет, тогда блок управления устанавливается на любую из стен, внутрь шкафа, в кассовый узел или иное подходящее место + подключается к любой свободной розетке!**

Установка 2 или 3 рамок за стеклянными дверьми зависит от выбранного класса систем. **В случае, если:**





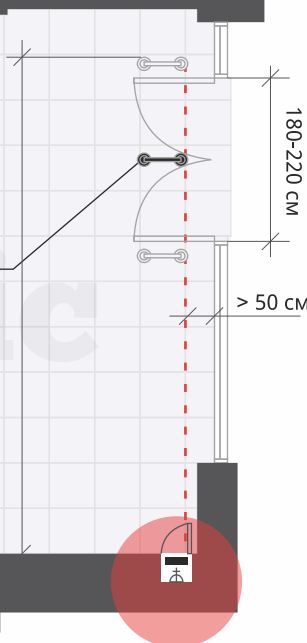

2 рамки за стеклянными дверьми - устанавливается только премиум класс систем.

3 рамки (2 за стеклянными дверьми + 1 по центру прохода) - устанавливается эконом или стандарт класс систем.

Расстояние от дальней антикражной рамки до блока управления не должно превышать 12 м.



УСЛОВНЫЕ ОБОЗНАЧЕНИЯ:

-  Антикражная система
-  Межплиточный шов (штробится межплиточный шов специальным инструментом, в который укладывается кабель от антикражных систем).
-  Место врезки люка
-  Люк доступа
-  Блок управления
-  Розетка



• Если используется электронный деактиватор акустомагнитных антикражных этикеток, то для него должна быть подана отдельная линия питания из того же 16 А автомата, который предназначен для антикражных систем.



Прямые подключения без розетки запрещены!

Отдельная линия питания должна быть выделенная от отдельного 16 А автомата.

ЧТО ВАЖНО ЗНАТЬ?

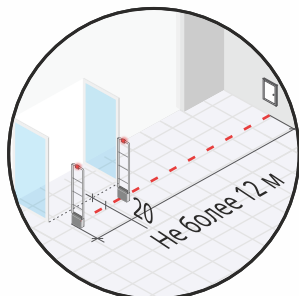

От места установки люка штробится межплиточный шов специальным инструментом, в который укладывается кабель от антикражных систем.

Расстояние от дальней антикражной рамки до блока управления не должно превышать 12 м.

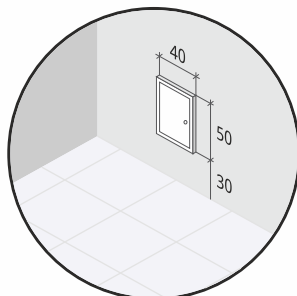

Место расположения блока управления антикражными системами располагается в одну из боковых стен магазина.

На расстоянии 10-30 см от пола вырезается в перегородке из гипсокартона отверстие 50x40 см и устанавливается пластиковая дверка (люк). *

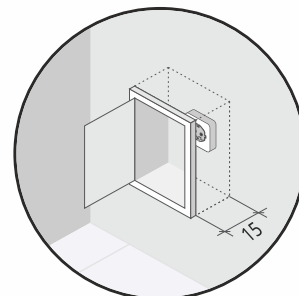

Глубина должна быть не менее 15 см, т.к. внутрь помещается сам блок управления габаритами 45x30x11 см.

Обязательно внутрь люка необходимо падать отдельную линию питания с установленной розеткой для подключения блока управления к сети от отдельного автомата 16 А.

***Если таких возможностей нет, тогда блок управления устанавливается на любую из стен, внутрь шкафа, в кассовый узел или иное подходящее место + подключается к любой свободной розетке!**



Расстояние от дальней антикражной рамки до блока управления не должно превышать 12 м.

УСЛОВНЫЕ ОБОЗНАЧЕНИЯ:

- Антикражная система
- Межплиточный шов (штробится межплиточный шов специальным инструментом, в который укладывается кабель от антикражных систем).
- Место врезки люка
- Люк доступа
- Блок управления
- Розетка



• Если используется электронный деактиватор акустомагнитных антикражных этикеток, то для него должна быть подана отдельная линия питания из того же 16 А автомата, который предназначен для антикражных систем.

⚠ Прямые подключения без розетки запрещены!

Отдельная линия питания должна быть выделенная от отдельного 16 А автомата.